

# Manual de iniciación rápida a Scalar 24

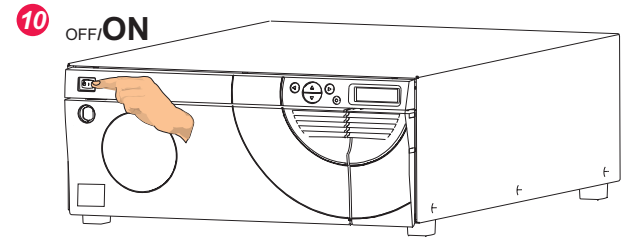

# Indicadores y controles seleccionados

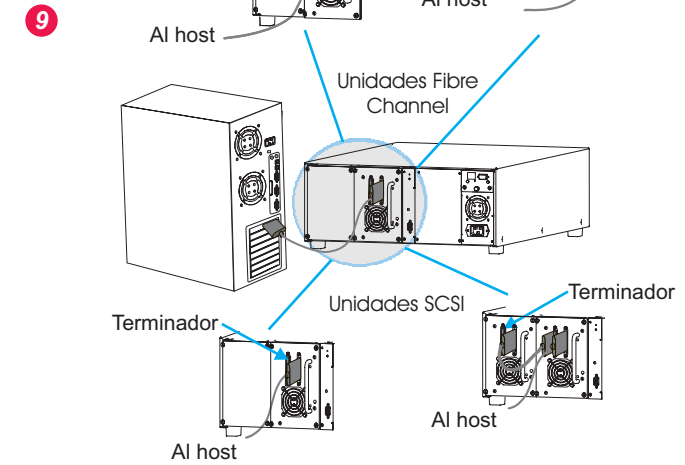

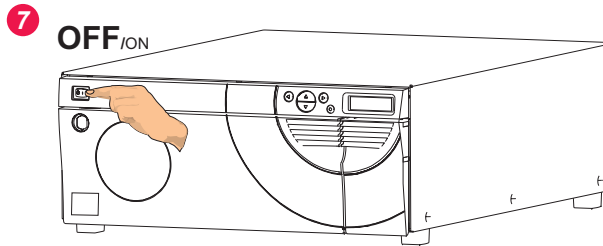
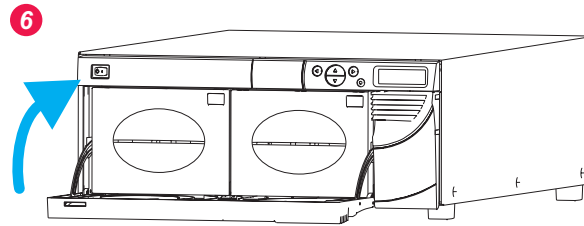
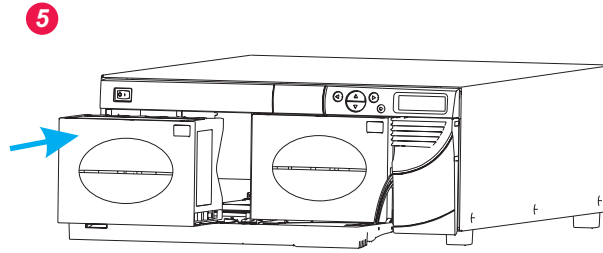
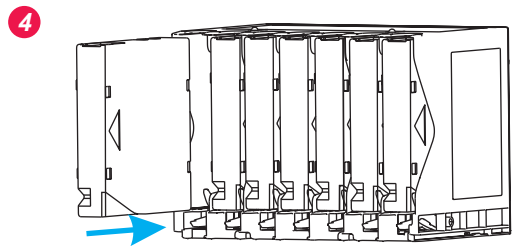
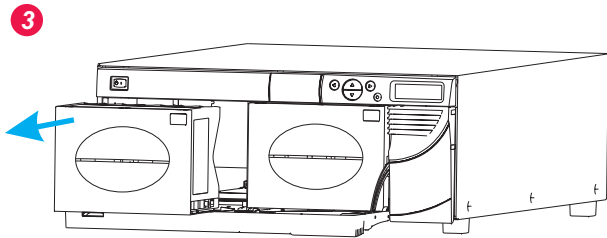
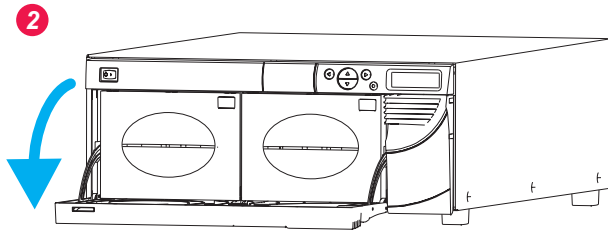
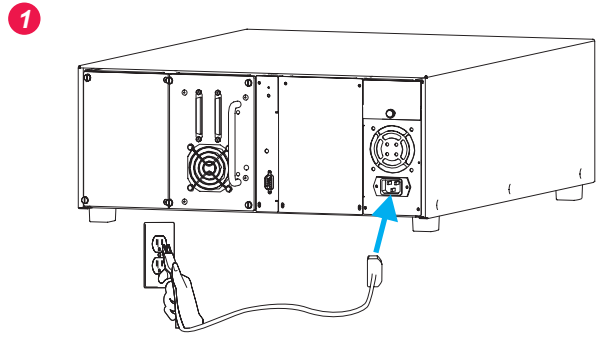
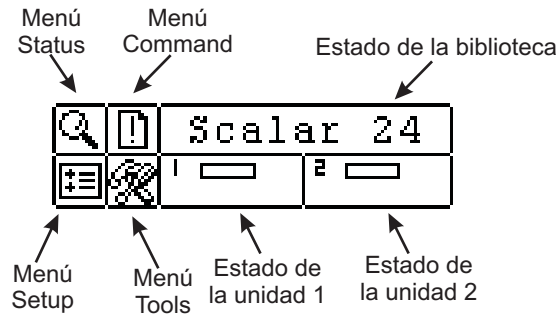

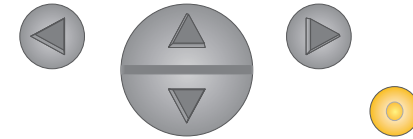

Consulte la sección Funcionamiento del Manual de instalación y funcionamiento de Scalar 24 para obtener información detallada de los símbolos y mensajes especiales que se muestran en el panel de operador.

Si desea obtener las últimas versiones de los controladores y parches del sistema operativo, consulte el sitio web de la asistencia técnica ([www.adic.com](http://www.adic.com)) o póngase en contacto con el centro de asistencia técnica de ADIC (ATAC) en los siguientes números de teléfono: 800.827.3822 (EE.UU.) o 00.800.9999.3822 (internacional).

## Teclado



-  Pulse la flecha IZQUIERDA para desplazarse por el menú en esa dirección.
-  Pulse la flecha DERECHA para desplazarse por el menú en esa dirección.
-  Pulse la flecha ARRIBA para aumentar un valor.  
Pulse la flecha ABAJO para disminuir un valor.
-  Pulse la tecla ACTION para ejecutar la opción de menú seleccionada.